

SR 180-180



Krátká informace

90°-sedlové hrdlo, s těsněním pro stáčené trubky, DN 180 / 180

Typové číslo

0055.0452

Technické údaje

Způsob instalace	Pod omítku
Teplota okolí	60 °C
Balení	1 kus
Sortiment	K
GTIN (EAN)	4012799554523

Výkres [mm]

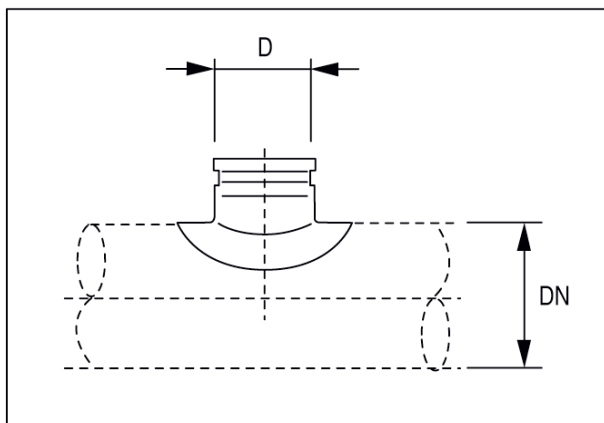

DN	D
180	180