

SR 180-224



Krátká informace

90°-sedlové hrdlo, s těsněním pro stáčené trubky, DN 180 / 200-224

Typové číslo

0055.0453

Technické údaje

Způsob instalace	Pod omítku
Teplota okolí	60 °C
Balení	1 kus
Sortiment	K
GTIN (EAN)	4012799554530

Výkres [mm]

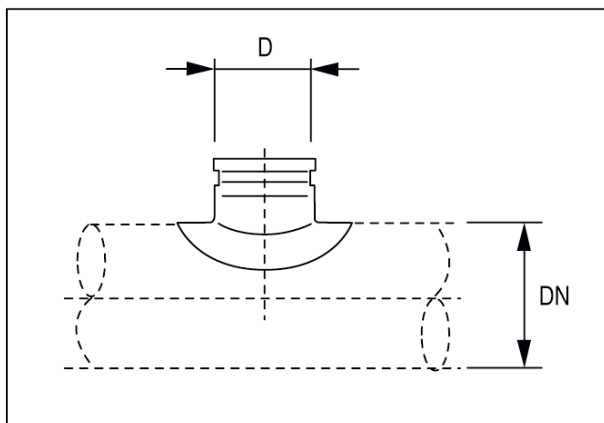

DN	D
-24	180