

# SR 80-224



## Krátká informace

90°-sedlové hrdlo, s těsněním pro stáčené trubky, DN 80 / 180-224

Typové číslo

0055.0440

## Technické údaje

Způsob instalace	Pod omítku
Teplota okolí	60 °C
Balení	1 kus
Sortiment	K
GTIN (EAN)	4012799554400

## Výkres [mm]

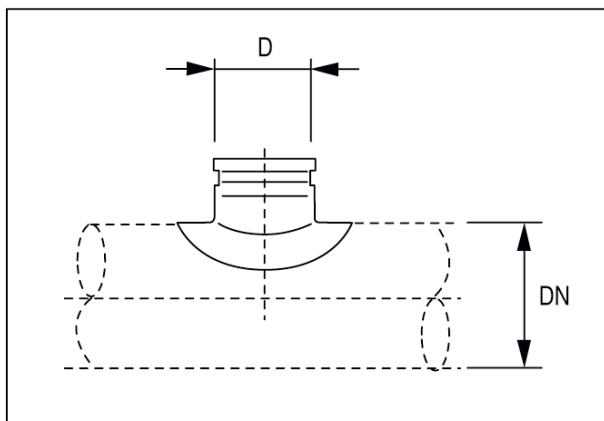

DN	D
-44	80