

SVF 100

Krátká informace

Násuvná spojka pro tvarovky DN100



Typové číslo 0055.0050

Technické údaje

Způsob instalace	Pod omítku
Materiál	Ocelový plech
Jmenovitá světlost	100 mm
Teplota okolí	60 °C
Balení	1 kus
Sortiment	K
GTIN (EAN)	4012799550501

Výkres [mm]

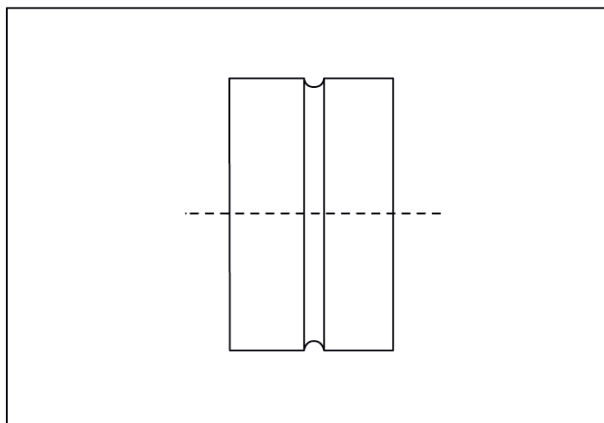

DN

100