

SVF 125



Krátká informace

Násuvná spojka pro tvarovky DN125



Typové číslo 0055.0051

Technické údaje

Způsob instalace	Pod omítku
Materiál	Ocelový plech
Jmenovitá světlost	125 mm
Teplota okolí	60 °C
Balení	1 kus
Sortiment	K
GTIN (EAN)	4012799550518

Výkres [mm]

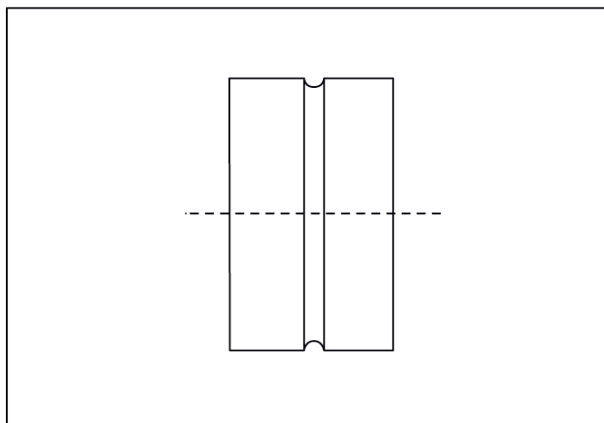

DN

125