

SVF 160

Krátká informace

Násuvná spojka pro tvarovky DN160



Typové číslo

0055.0053

Technické údaje

Způsob instalace	Pod omítku
Materiál	Ocelový plech
Jmenovitá světlost	160 mm
Teplota okolí	60 °C
Balení	1 kus
Sortiment	K
GTIN (EAN)	4012799550532

Výkres [mm]

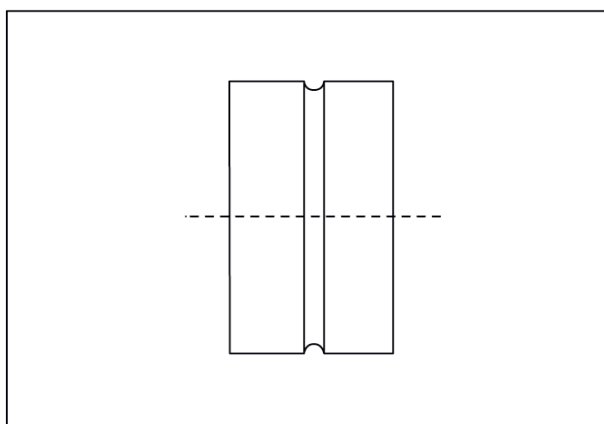

DN

160