

SVF 180

Krátká informace

Násuvná spojka pro tvarovky DN180



Typové číslo

0055.0054

Technické údaje

Způsob instalace	Pod omítku
Materiál	Ocelový plech
Jmenovitá světlost	180 mm
Teplota okolí	60 °C
Balení	1 kus
Sortiment	K
GTIN (EAN)	4012799550549

Výkres [mm]

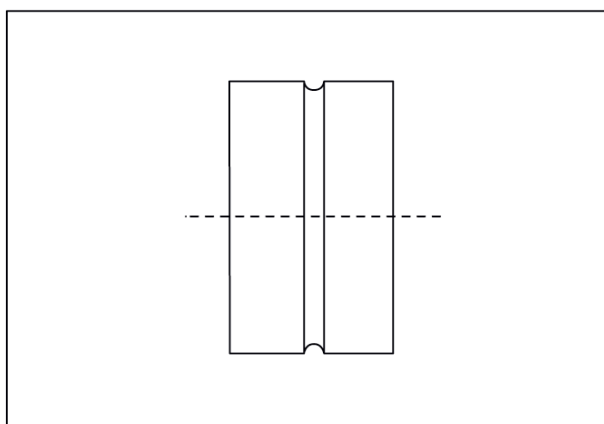

DN

180