

TFE 31-7



Krátká informace

Potrubní vzduchový filtr, DN 315

Typové číslo

0149.0055

Technické údaje

Montážní poloha	svisle / vodorovně
Materiál pouzdra	Ocelový plech, pozinkovaný
Hmotnost	7,63 kg
Hmotnost s obalem	9,28 kg
Druh filtru	Prachový a hmyzový filtr
Třída filtru	ISO ePM1 50 % (F7)
Jmenovitá světlost	315 mm
Šířka	460 mm
Výška	530 mm
Hloubka	300 mm
Šířka s obalem	485 mm
Výška s obalem	650 mm
Hloubka s obalem	485 mm
Teplota okolí	80 °C
Balení	1 kus
Sortiment	C
GTIN (EAN)	4012799490555

TFE 31-7

Charakteristika Tlakové ztráty

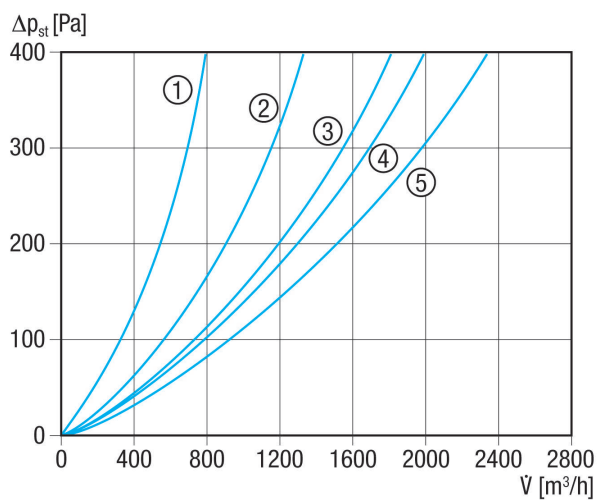

- ① TFE 10-7 až TFE 16-7
- ② TFE 20-7
- ③ TFE 25-7
- ④ TFE 31-7 až TFE 35-7
- ⑤ TFE 40-7

Výkres [mm]

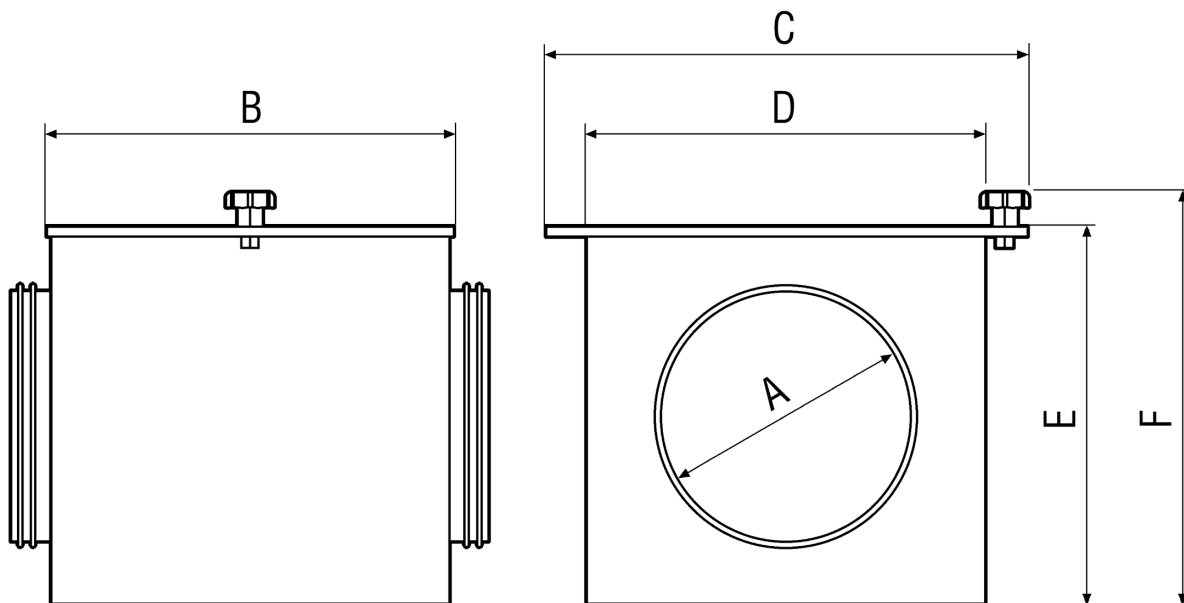



TFE 31-7

A	B	C	D	E	F
315	300	460	400	500	530