

TFE 40-5



Krátká informace

Potrubní vzduchový filtr, DN 400

Typové číslo

0149.0066

Technické údaje

Montážní poloha	svisle / vodorovně
Materiál pouzdra	Ocelový plech, pozinkovaný
Hmotnost	8,73 kg
Hmotnost s obalem	10,68 kg
Třída filtru	F5
Jmenovitá světlost	400 mm
Šířka	560 mm
Výška	530 mm
Hloubka	300 mm
Šířka s obalem	800 mm
Výška s obalem	610 mm
Hloubka s obalem	410 mm
Teplota okolí	80 °C
Balení	1 kus
Sortiment	C
GTIN (EAN)	4012799490661

TFE 40-5

Charakteristika Tlakové ztráty



- ① TFE 10-5 až TFE 16-5
- ② TFE 20-5
- ③ TFE 25-5
- ④ TFE 31-5 až TFE 35-5
- ⑤ TFE 40-5

Výkres [mm]

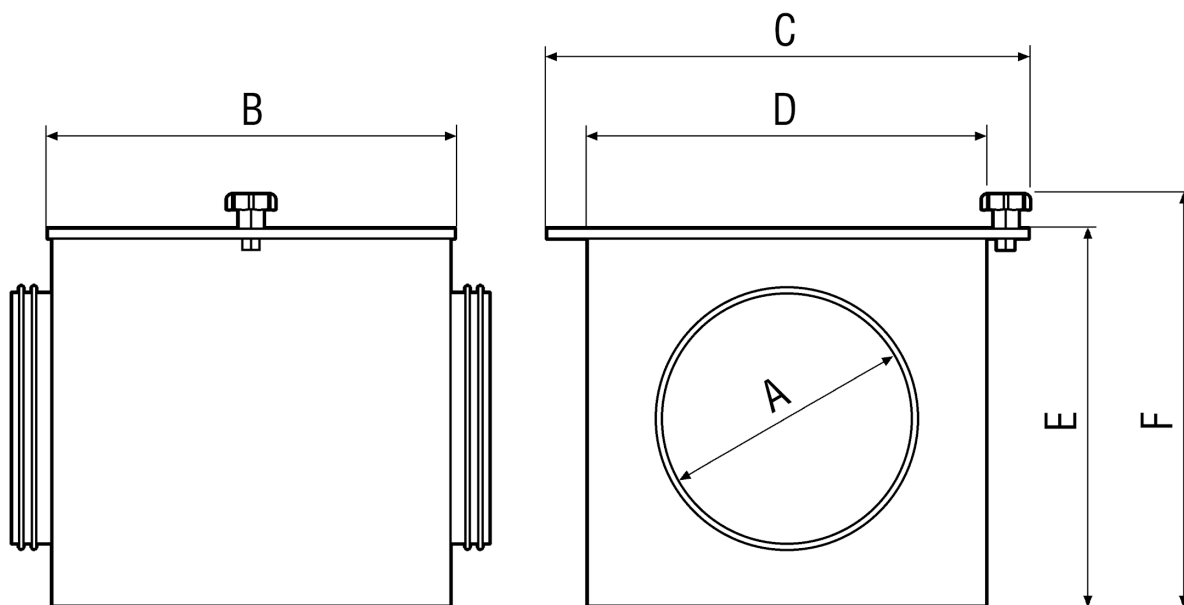



TFE 40-5

A	B	C	D	E	F
400	300	560	500	500	530