

URRI GR 25



Krátká informace

Přechodový adaptér z pravoúhlého na kruhový profil, umělá hmota, na DN 250

Typové číslo

0073.0313

Technické údaje

Způsob instalace	Pod omítku
Materiál	Umělá hmota
Barva	šedá
Hmotnost	1,1 kg
Hmotnost s obalem	1,1 kg
Vhodné pro jm. světlost	250 mm
Šířka	265 mm
Výška	306 mm
Hloubka	165 mm
Šířka s obalem	265 mm
Výška s obalem	306 mm
Hloubka s obalem	165 mm
Balení	1 kus
Sortiment	C
GTIN (EAN)	4012799733133

Výkres [mm]

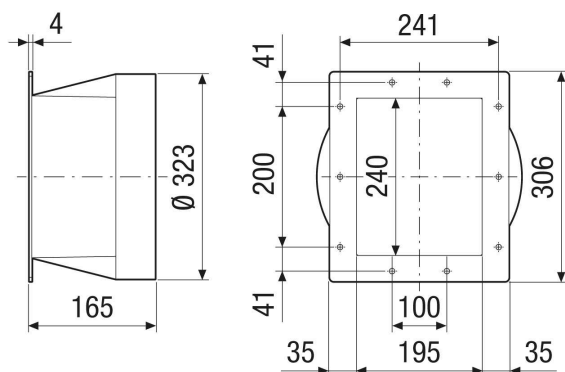

PRODUKTTYPOVÝ LIST

URRI GR 25

