

Krátká informace

Asymetrický přechodový kus 55/220 na D=125 mm,

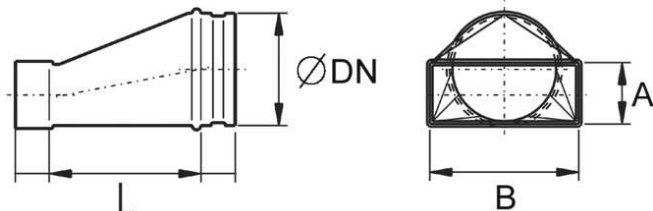

Typové číslo 0055.0661

Technické údaje

Jmenovitá světlost	125 mm
Rozměr kanálu	220 mm x x 55 mm
Balení	1 kus
Sortiment	K
GTIN (EAN)	4012799556619

Výkres [mm]

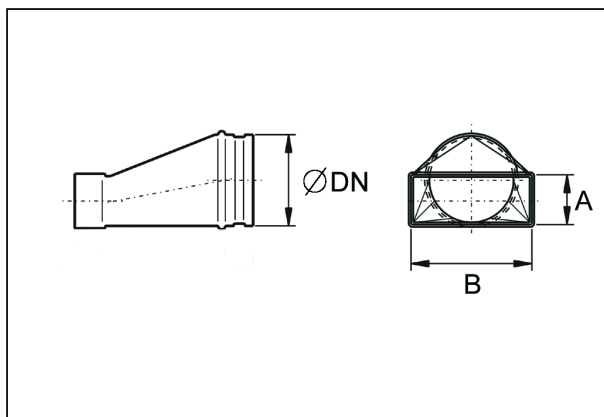

DN	A	B
125	55	220