

Krátká informace

Asymetrický přechodový kus 70/170 na D=125mm,



Typové číslo

0055.0664

Technické údaje

Materiál	Ocelový plech -pozinkovaný
Hmotnost s obalem	0 kg
Jmenovitá světlost	125 mm
Rozměr kanálu	170 mm x x 70 mm
Šířka s obalem	0 mm
Výška s obalem	0 mm
Hloubka s obalem	0 mm
Balení	1 kus
Sortiment	K
GTIN (EAN)	4012799556640

Výkres [mm]

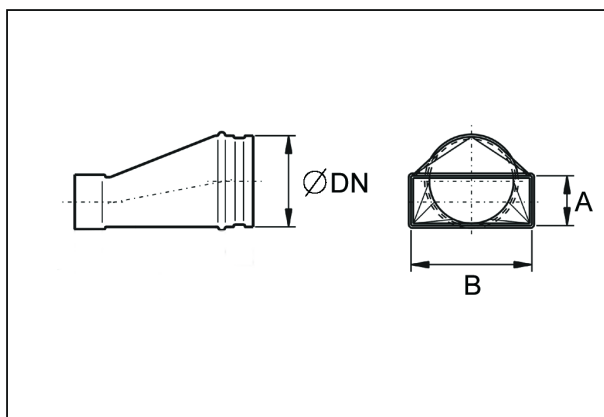

DN	A	B
125	70	170