

Krátká informace

Asymetrický přechodový kus 80/100 na D=80mm



Typové číslo

0055.0665

Technické údaje

Materiál	Ocelový plech -pozinkovaný
Hmotnost s obalem	0 kg
Šířka s obalem	0 mm
Výška s obalem	0 mm
Hloubka s obalem	0 mm
Balení	1 kus
Sortiment	K
GTIN (EAN)	4012799556657

Výkres [mm]

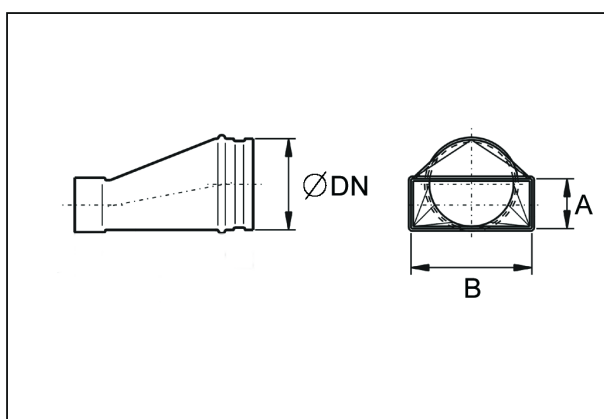

DN	A	B
80	80	100