



Krátká informace

Asymetrický přechodový kus 80/200 na D=125 mm, ocelový plech, pozinkovaný povrch, vhodný pro spojení se vsuvným adaptérem MF-WE

Typové číslo

0055.0672

Technické údaje

Způsob instalace	Pod omítku
Materiál	Ocelový plech -pozinkovaný
Hmotnost	0,58 kg
Hmotnost s obalem	0,58 kg
Jmenovitá světlost	125 mm
Rozměr kanálu	200 mm x x 80 mm
Šířka	200 mm
Výška	200 mm
Hloubka	130 mm
Šířka s obalem	200 mm
Výška s obalem	200 mm
Hloubka s obalem	130 mm
Balení	1 kus
Sortiment	K
GTIN (EAN)	4012799556725

Výkres [mm]

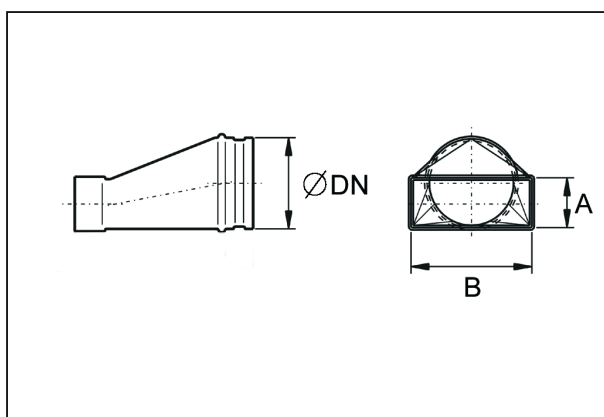

DN	A	B
125	80	200

PRODUKTTYPOVÝ LIST

USAN80/200/125

