

Krátká informace

Uzavírací klapka s tahovým ovládáním

Typové číslo

0093.0108

Technické údaje

Směr proudění vzduchu	Odvětrání
Materiál	Ocelový plech
Hmotnost	9,6 kg
Hmotnost s obalem	9,84 kg
Druh klapky	autom. otevření / zavření
Vhodné pro jm. světlost	600 mm
Šířka s obalem	710 mm
Výška s obalem	470 mm
Hloubka s obalem	710 mm
Balení	1 kus
Sortiment	C
GTIN (EAN)	4012799931089

Charakteristika Tlakové ztráty

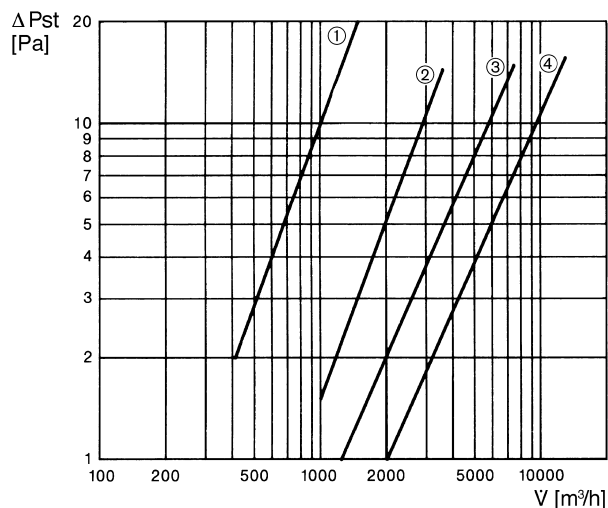

- ① VD 25
- ② VD 30
- ③ VD 35, VD 40, VD 50
- ④ VD 60

VD 60

Výkres [mm]

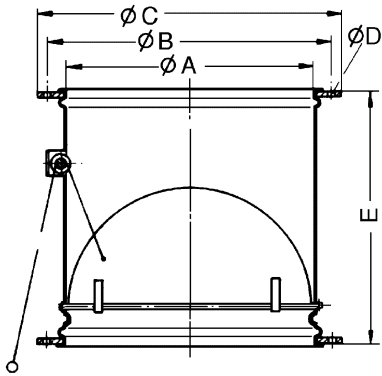

A	B	C	D	E
613	674	710	11	480