



Krátká informace

Uzavírací klapka pro servopohon, DN 400

Typové číslo

0093.0288

Technické údaje

Materiál	Ocelový plech
Hmotnost	6,7 kg
Hmotnost s obalem	6,7 kg
Druh klapky	elektrický
Vhodné pro jm. světlost	400 mm
Šířka s obalem	465 mm
Výška s obalem	425 mm
Hloubka s obalem	495 mm
Balení	1 kus
Sortiment	C
GTIN (EAN)	4012799932888

Výkres [mm]

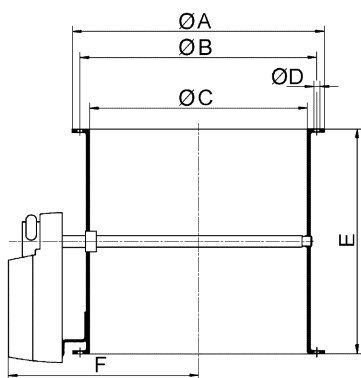

A	B	C	D	E	F
460	438	413	9	420	273