

# WB90ALN55/220/125



## Krátká informace

90 ° - úhlový oblouk 55/220 na D=125mm

Typové číslo

0055.0627

## Technické údaje

Materiál	Ocelový plech -pozinkovaný
Hmotnost s obalem	0 kg
Jmenovitá světlost	125 mm
Rozměr kanálu	220 mm x x 55 mm
Šířka s obalem	0 mm
Výška s obalem	0 mm
Hloubka s obalem	0 mm
Balení	1 kus
Sortiment	K
GTIN (EAN)	4012799556275

## Výkres [mm]

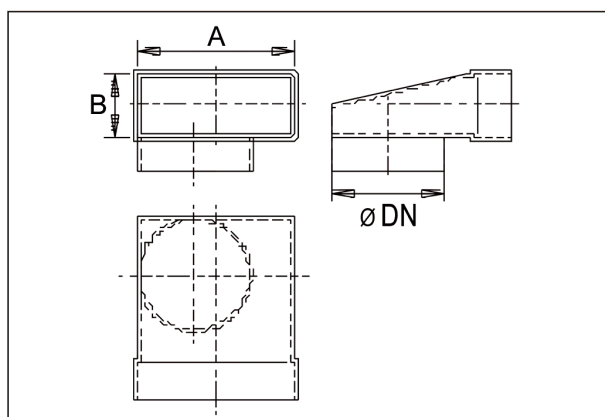

DN	A	B
125	55	220