

WB90ALN80/200/100



Krátká informace

90 ° - úhlový oblouk 80/200 na D=100 mm

Typové číslo

0055.0637

Technické údaje

Materiál	Ocelový plech -pozinkovaný
Hmotnost s obalem	0 kg
Jmenovitá světlost	100 mm
Rozměr kanálu	200 mm x x 80 mm
Šířka s obalem	0 mm
Výška s obalem	0 mm
Hloubka s obalem	0 mm
Balení	1 kus
Sortiment	K
GTIN (EAN)	4012799556374

Výkres [mm]

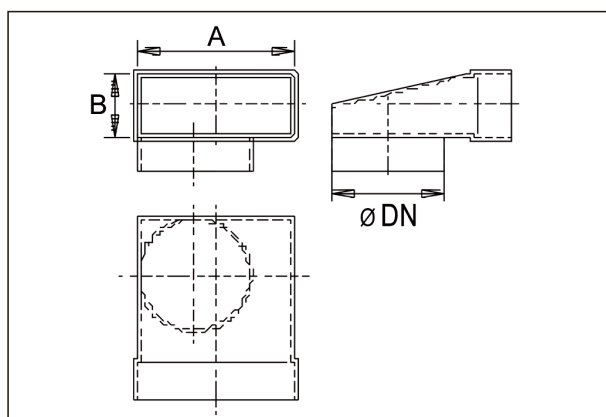

DN	A	B
100	80	200