

ABS 125-80



Kurzinformation

45°-Abzweigreduzierstücke mit Rollringdichtung für Wickel-
falzrohre, DN 125 / 80

Artikelnummer

0055.0426

Technische Daten

Einbauart	Unterputz
Umgebungstemperatur	60 °C
Verpackungseinheit	1 Stück
Sortiment	K
GTIN (EAN)	4012799554264

Maßzeichnung [mm]

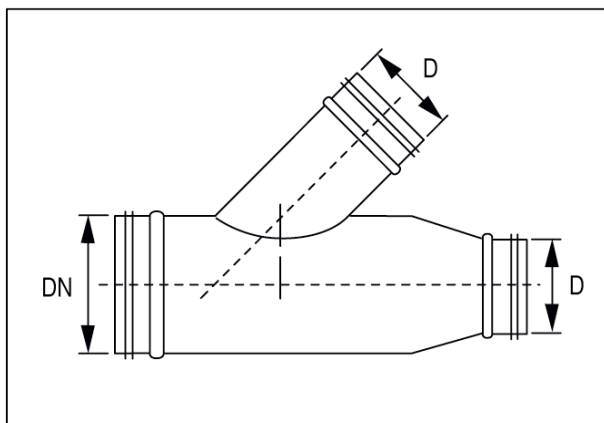

DN	D
125	80