

ABS 160-125



Kurzinformation

45°-Abzweigreduzierstücke mit Rollringdichtung für Wickel-
falzrohre, DN 160 / 125

Artikelnummer

0055.0430

Technische Daten

Einbauart	Unterputz
Umgebungstemperatur	60 °C
Verpackungseinheit	1 Stück
Sortiment	K
GTIN (EAN)	4012799554301

Maßzeichnung [mm]

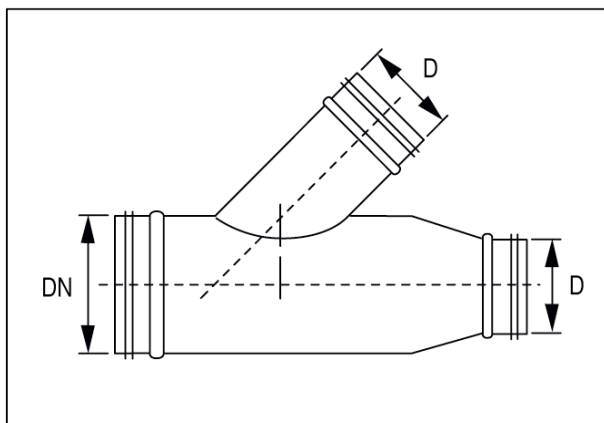

DN	D
160	125