

AE 10



Kurzinformation

Elektrische Innen-Verschlussklappe, Kunststoff, DN 100, verkehrsweiß

Artikelnummer 0151.0300

Technische Daten

Luftrichtung	Be- und Entlüftung
Spannungsart	Wechselstrom
Bemessungsspannung	230 V
Netzfrequenz	50 Hz
Leistungsaufnahme	10 W
I_{Max}	0,04 A
Schutzart	IP 20
Einbau	innen
Einbauort	Wand / Decke
Einbaulage	senkrecht / waagrecht
Material	Kunststoff
Farbe	verkehrsweiß, ähnlich RAL 9016
Gewicht	0,2 kg
Gewicht mit Verpackung	0,266 kg
Klappenart	elektrisch
Geeignet für Nennweite	100 mm
Breite	146 mm
Höhe	146 mm
Tiefe	60 mm
Breite mit Verpackung	175 mm
Höhe mit Verpackung	150 mm
Tiefe mit Verpackung	80 mm
Umgebungstemperatur	40 °C
Verpackungseinheit	1 Stück
Sortiment	A
GTIN (EAN)	4012799513001

AE 10

Kennlinie AE 10

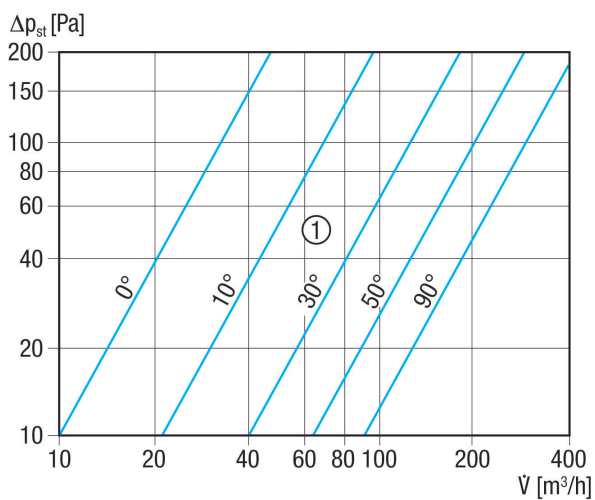

① Öffnungswinkel der Lamellen

Maßzeichnung [mm]

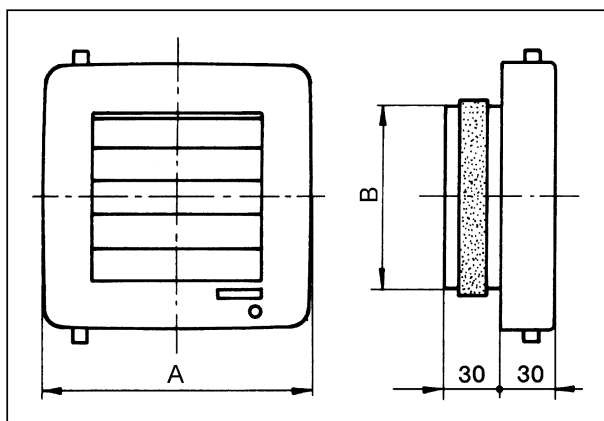

A	B
146	98