

AH-MV4555-V-HD



Kurzinformation

Außenhaube. Wird 2x benötigt (für Außenluft und Fortluft)

Artikelnummer 0043.2739

Technische Daten

Ausführung	für vertikale Gerätereihe
Einbauort	Außenluftstutzen / Fortluftstutzen am RLT-Gerät
Material Gehäuse	Stahlblech, verzinkt
Farbe	weiß ähnlich RAL 7047
Gewicht	16 kg
Gewicht mit Verpackung	18,88 kg
Breite	1.284 mm
Höhe	750 mm
Tiefe	234 mm
Breite mit Verpackung	632 mm
Höhe mit Verpackung	620 mm
Tiefe mit Verpackung	505 mm
Verpackungseinheit	1 Stück
Sortiment	X
GTIN (EAN)	4012799986270

Maßzeichnung [mm]

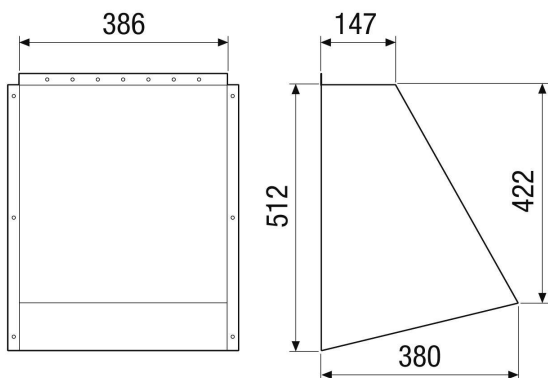

AH-MV4555-V-HD

