

AKL 160



Kurzinformation

Absperrklappe mit Rollringdichtung für Wickelfalzrohre, DN 160

Artikelnummer 0092.0423

Technische Daten

Einbauart	Unterputz
Umgebungstemperatur	60 °C
Verpackungseinheit	1 Stück
Sortiment	K
GTIN (EAN)	4012799924234

Maßzeichnung [mm]

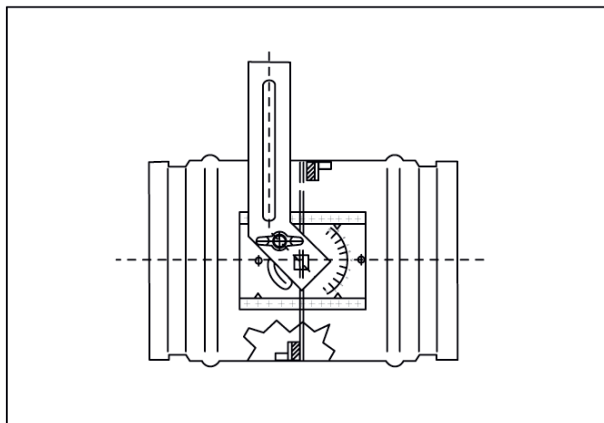

DN
160