

# AKL 80



## Kurzinformation

Absperrklappe mit Rollringdichtung für Wickelfalzrohre, DN 80

Artikelnummer

0092.0419

## Technische Daten

Einbauart	Unterputz
Umgebungstemperatur	60 °C
Verpackungseinheit	1 Stück
Sortiment	K
GTIN (EAN)	4012799924196

## Maßzeichnung [mm]

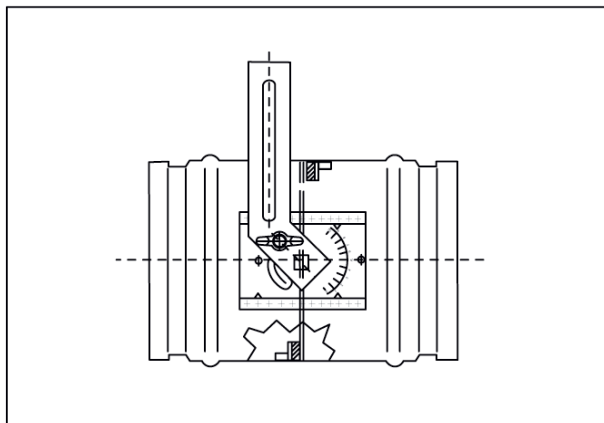

DN

80