

ASB 160



Kurzinformation

90°-Ausblasebogen mit Rollringdichtung und Schutzgitter für Wickelfalzrohre, DN 160

Artikelnummer 0055.0534

Technische Daten

Einbauart	Unterputz
Umgebungstemperatur	60 °C
Verpackungseinheit	1 Stück
Sortiment	K
GTIN (EAN)	4012799555346

Maßzeichnung [mm]

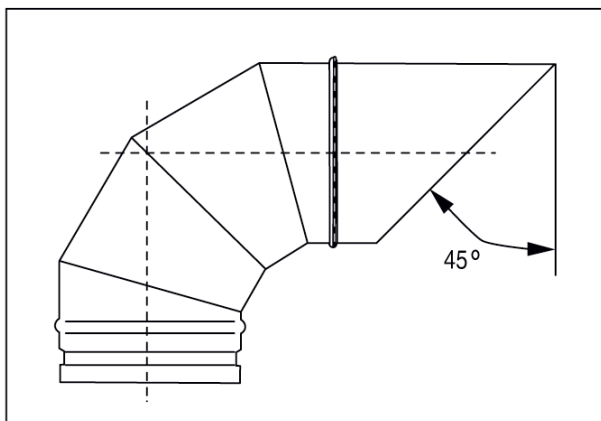

DN
160