

ASI 31



Kurzinformation

Ansaugstutzen zum strömungsoptimieren Luftansaugen, DN 315

Artikelnummer

0073.0437

Technische Daten

Luftrichtung	Be- und Entlüftung
Material	Stahlblech, beschichtet
Farbe	grau
Gewicht	0,8 kg
Gewicht mit Verpackung	0,8 kg
Baugröße	315 mm
Breite	375 mm
Höhe	315 mm
Tiefe	55 mm
Breite mit Verpackung	375 mm
Höhe mit Verpackung	315 mm
Tiefe mit Verpackung	55 mm
Verpackungseinheit	1 Stück
Sortiment	C
GTIN (EAN)	4012799734376

Maßzeichnung [mm]

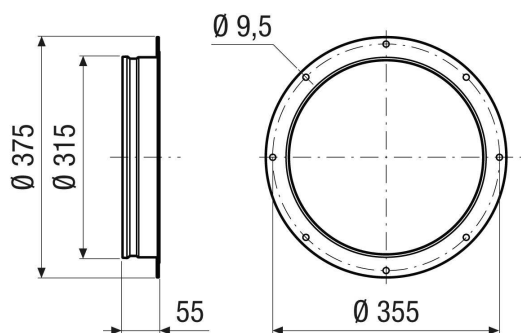

ASI 31