

ASP 160



Kurzinformation

Absperrschieber für Wickelfalzrohre, DN 160

Artikelnummer

0092.0436

Technische Daten

Einbauart	Unterputz
Umgebungstemperatur	60 °C
Verpackungseinheit	1 Stück
Sortiment	K
GTIN (EAN)	4012799924364

Maßzeichnung [mm]

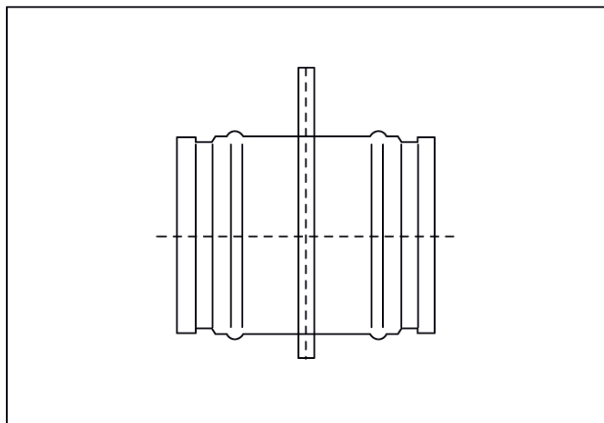

DN

160