

ASP 180



Kurzinformation

Absperrschieber für Wickelfalzrohre, DN 180

Artikelnummer

0092.0437

Technische Daten

Einbauart	Unterputz
Umgebungstemperatur	60 °C
Verpackungseinheit	1 Stück
Sortiment	K
GTIN (EAN)	4012799924371

Maßzeichnung [mm]

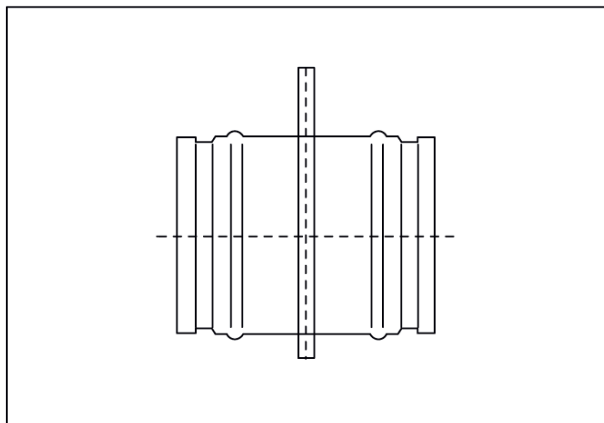

DN

180