

ASP 80



Kurzinformation

Absperrschieber für Wickelfalzrohre, DN 80

Artikelnummer 0092.0432

Technische Daten

Einbauart	Unterputz
Umgebungstemperatur	60 °C
Verpackungseinheit	1 Stück
Sortiment	K
GTIN (EAN)	4012799924326

Maßzeichnung [mm]

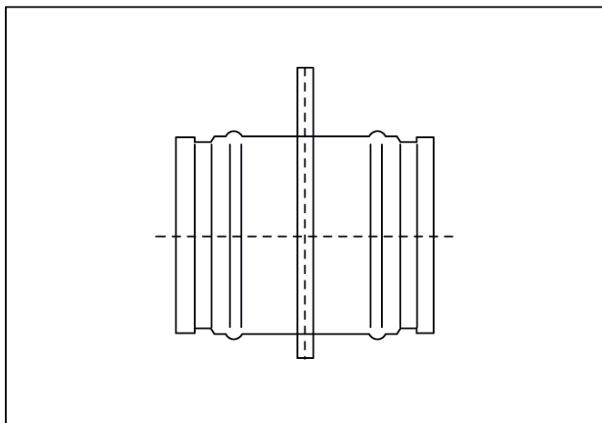

DN
80