

B90-80



Kurzinformation

90°-Bogen, gezogen für Wickelfalzrohre, inkl. Lippendichtung, DN 80

Artikelnummer 0055.0310

Technische Daten

Einbauart	Unterputz
Material	Stahlblech
Nennweite	80 mm
Umgebungstemperatur	60 °C
Verpackungseinheit	1 Stück
Sortiment	K
GTIN (EAN)	4012799553106

Maßzeichnung [mm]

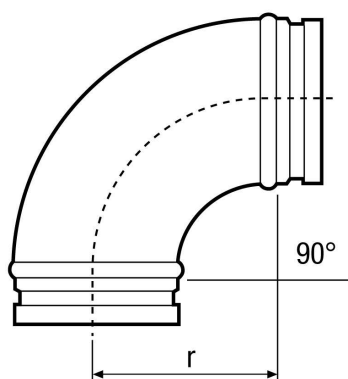

DN
80

r = 125