

ELM 20 Ex



Kurzinformation

Elastische Manschette mit 2 Spannbändern, DN 200, für den Einsatz in explosionsgefährdeten Bereichen geeignet

Artikelnummer 0092.0248

Technische Daten

Material	Kunststoff, antistatisch
Farbe	schwarz
Gewicht	0,1 kg
Gewicht mit Verpackung	0,11 kg
Geeignet für Nennweite	200 mm
Breite	200 mm
Höhe	200 mm
Tiefe	110 mm
Breite mit Verpackung	210 mm
Höhe mit Verpackung	30 mm
Tiefe mit Verpackung	115 mm
Umgebungstemperatur	50 °C
Ex-Ausführung	antistatisch
Verpackungseinheit	1 Stück
Sortiment	C
GTIN (EAN)	4012799922483

ELM 20 Ex

Maßzeichnung [mm]

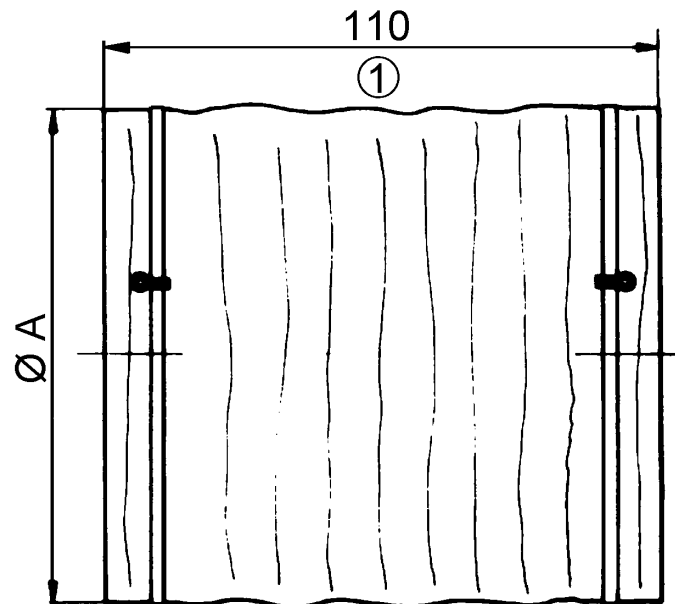

A
200

① gestreckte Länge