

ELM 28



Kurzinformation

Elastische Manschette zur schall- und vibrationsgedämpften Montage von Rohrventilatoren ERM, DN 280

Artikelnummer 0092.0120

Technische Daten

Material	Kunststoff
Farbe	silbergrau
Gewicht	0,1 kg
Gewicht mit Verpackung	0,15 kg
Geeignet für Nennweite	280 mm
Breite	280 mm
Höhe	280 mm
Tiefe	110 mm
Breite mit Verpackung	230 mm
Höhe mit Verpackung	45 mm
Tiefe mit Verpackung	115 mm
Umgebungstemperatur	50 °C
Verpackungseinheit	1 Stück
Sortiment	C
GTIN (EAN)	4012799921202

ELM 28

Maßzeichnung [mm]

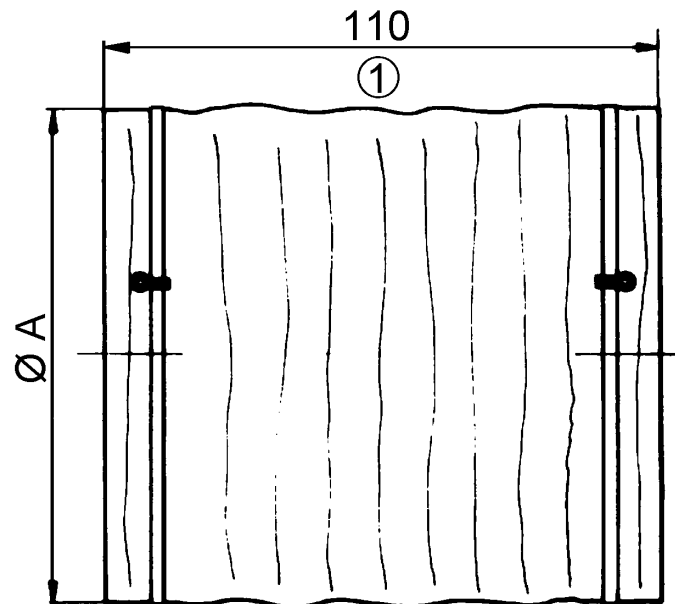

A

280

① gestreckte Länge