

# ELP 22 Ex

Artikelnummer 0092.0239

## Kurzinformation

Elastische Manschette, explosionsgeschützt, antistatisch

## Technische Daten

Einbauort	Kanal
Material	Kunststoff, antistatisch
Gewicht	2,4
Kanalmaß	500 mm x 250 mm
Explosionsschutz	Ex II 2G
Verpackungseinheit	1 Stück
Sortiment	D
GTIN (EAN)	4012799922391

## Maßzeichnung [mm]

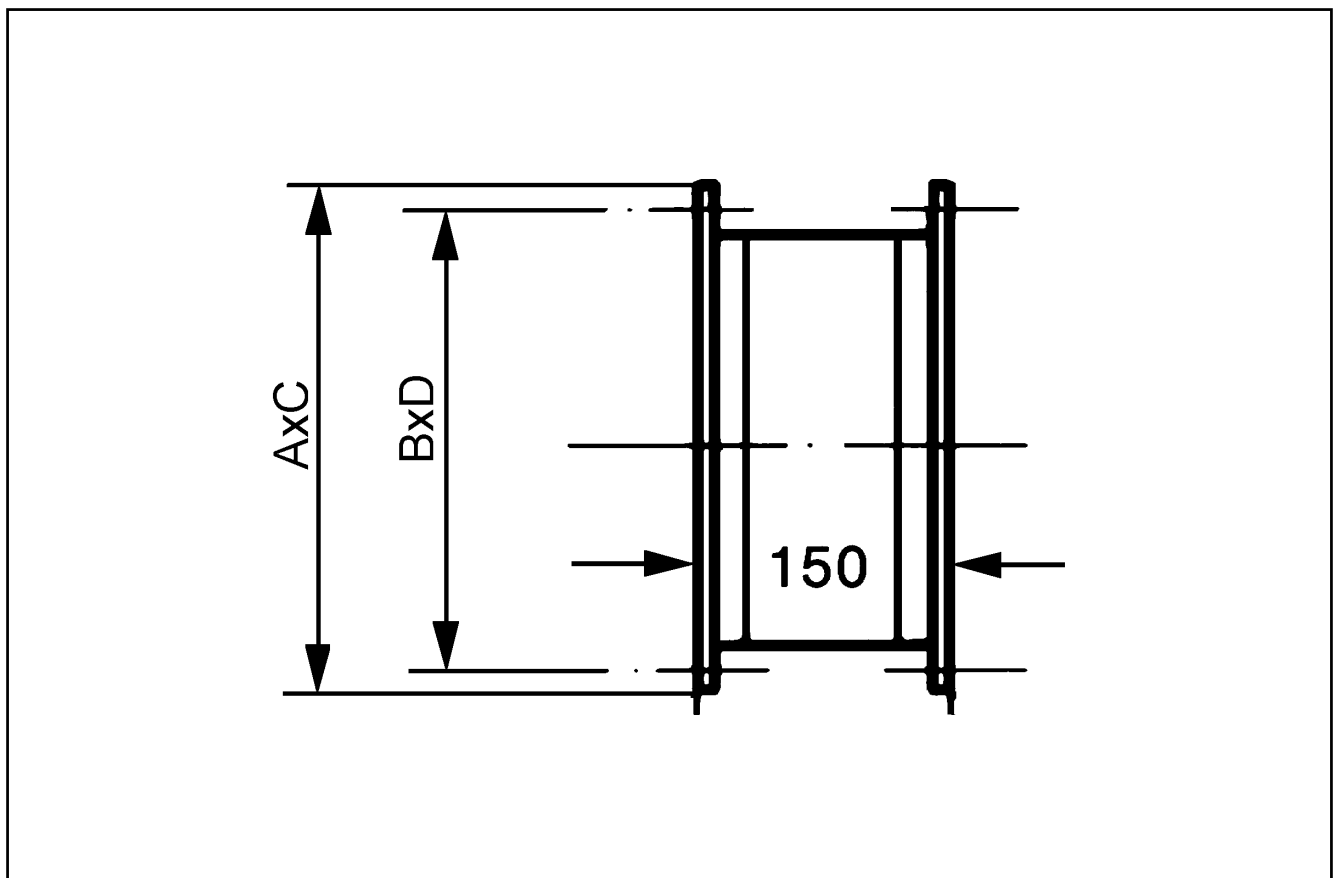

A	B	C	D
290	270	540	520