

ELR 15



Kurzinformation

Befestigungsmanschetten zur Schall- und Vibrationsdämpfung von Rohrventilatoren, DN 150

Artikelnummer 0092.0578

Technische Daten

Material	Stahlblech, verzinkt
Gewicht	0,22 kg
Gewicht mit Verpackung	0,22 kg
Geeignet für Nennweite	150 mm
Breite	172 mm
Höhe	172 mm
Tiefe	60 mm
Breite mit Verpackung	172 mm
Höhe mit Verpackung	172 mm
Tiefe mit Verpackung	60 mm
Verpackungseinheit	1 Stück
Sortiment	C
GTIN (EAN)	4012799925781

Maßzeichnung [mm]

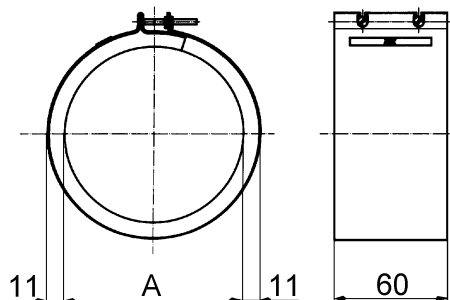

A

150

Darstellung im eingebauten Zustand, Lieferung erfolgt in gestreckter Form