

EZR 30/4 B



Kurzinformation

Axial-Rohrventilator, DN 300, Wechselstrom

Einsatzbeispiele

Maschinenabsaugung, Ausstellungsraum, Meisterbüro, Werkstatt, Fabrikationsstätte

Artikelnummer 0086.0004

Technische Daten

Fördervolumen	1.800 m ³ /h
Drehzahl	1.425 1/min
Lauftradtyp	axial
Drehzahlsteuerbar	✓
Reversierbarkeit	✓
Spannungsart	Wechselstrom
Bemessungsspannung	230 V
Netzfrequenz	50 Hz
Nennleistung	90 W
I _{Nenn}	0,41 A
I _{Max}	0,51 A
Schutzart	IP 55
Wärmeklasse	B
Polumschaltbar	–
Einbaulage	waagrecht / senkrecht
Material	Stahlblech, verzinkt
Farbe	silber
Gewicht	8,51 kg
Gewicht mit Verpackung	9,31 kg
Nennweite	300 mm
Breite	380 mm
Höhe	424 mm
Tiefe	300 mm
Breite mit Verpackung	420 mm
Höhe mit Verpackung	430 mm
Tiefe mit Verpackung	330 mm
Fördermitteltemperatur bei Nennstrom	60 °C
Fördermitteltemperatur bei I _{Max}	-20 °C bis 60 °C
Verpackungseinheit	1 Stück

EZR 30/4 B

Sortiment	C
GTIN (EAN)	4012799860044

Schallleistungspegel im Oktavspektrum

	63 Hz	125 Hz	250 Hz	500 Hz	1 kHz	2 kHz	4 kHz	8 kHz	Gesamt
L_{WA2, S1} (dB(A))	25	34	31	27	30	27	24	18	38
L_{WA2, S2} (dB(A))	21	44	42	46	45	43	38	29	52
L_{WA2, S3} (dB(A))	23	46	47	49	50	47	43	31	55
L_{WA2, S4} (dB(A))	24	50	48	50	51	47	43	31	57
L_{WA2, S5} (dB(A))	25	55	49	50	51	48	44	32	59
L_{WA5, S1} (dB(A))	20	41	55	41	41	42	32	22	56
L_{WA5, S2} (dB(A))	26	48	55	58	56	58	53	40	64
L_{WA5, S3} (dB(A))	27	52	57	62	58	60	55	43	66
L_{WA5, S4} (dB(A))	28	57	58	63	59	61	55	44	67
L_{WA5, S5} (dB(A))	29	61	59	63	59	61	56	44	68
L_{WA6, S1} (dB(A))	20	41	55	41	41	42	32	22	56
L_{WA6, S2} (dB(A))	26	48	55	58	56	58	53	40	64
L_{WA6, S3} (dB(A))	27	52	57	62	58	60	55	43	66
L_{WA6, S4} (dB(A))	28	57	58	63	59	61	55	44	67
L_{WA6, S5} (dB(A))	29	61	59	63	59	61	56	44	68

L_{WA2} = Gehäuse-Schallleistungspegel in dB

L_{WA5} = Freiansaug-Schallleistungspegel in dB

L_{WA6} = Freiausblas-Schallleistungspegel in dB

EZR 30/4 B

Kennlinie

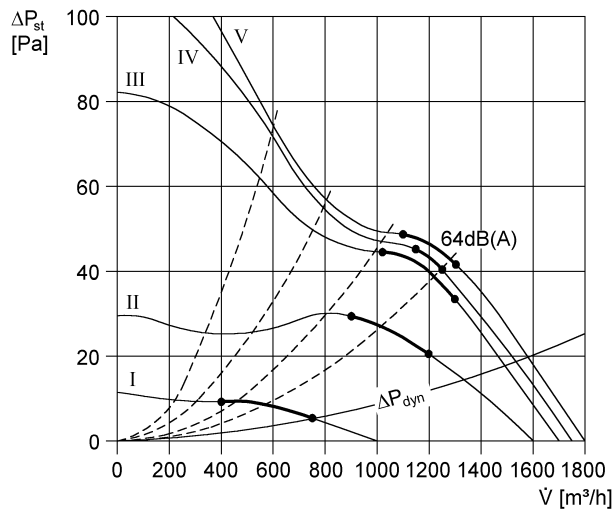

Maßzeichnung [mm]

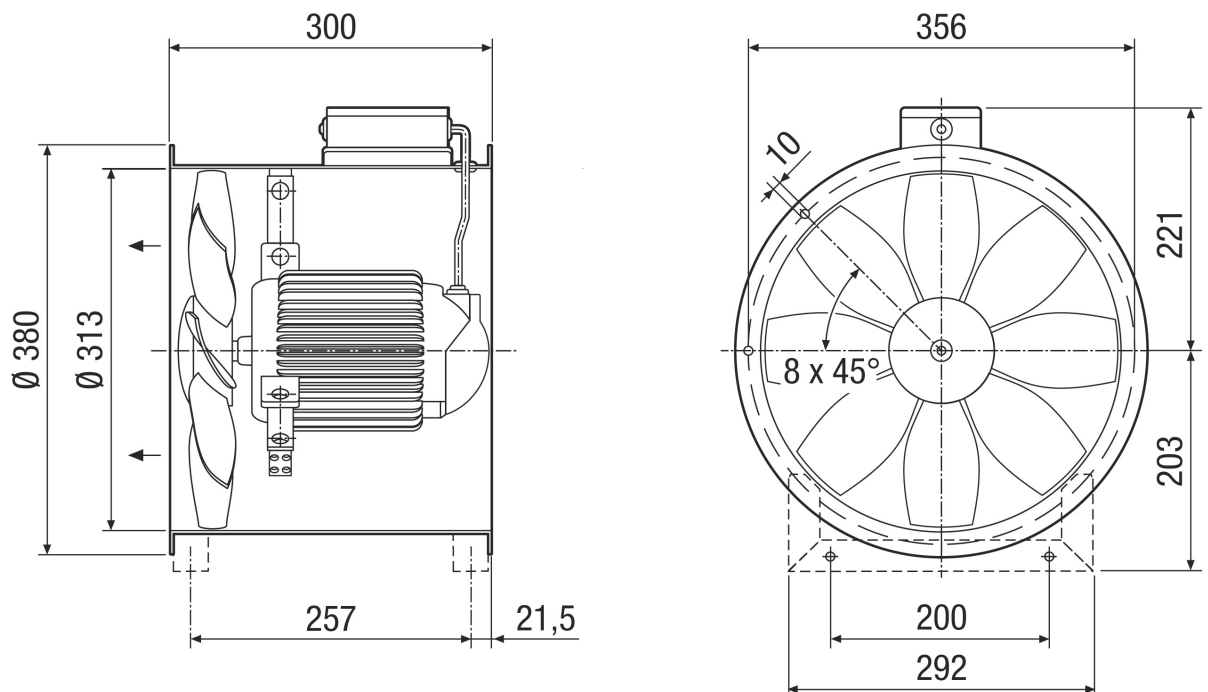

Anzahl der Flanschbohrungen: 8