

FU 35

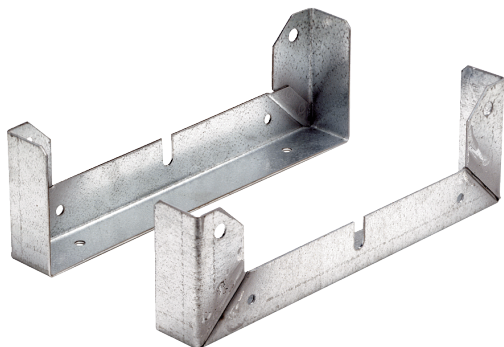

Kurzinformation

Befestigungsfuß zur Montage von Ventilatoren EZL/DZL und EZR/DZR an Wänden, Decken oder auf Konsolen, DN 350

Artikelnummer 0036.0072

Technische Daten

Material	Stahlblech, verzinkt
Gewicht	0,56 kg
Gewicht mit Verpackung	1,1 kg
Geeignet für Nennweite	350 mm
Breite	319 mm
Höhe	100 mm
Tiefe	40 mm
Breite mit Verpackung	319 mm
Höhe mit Verpackung	100 mm
Tiefe mit Verpackung	40 mm
Verpackungseinheit	2 Stück
Sortiment	C
GTIN (EAN)	4012799360728

Maßzeichnung [mm]

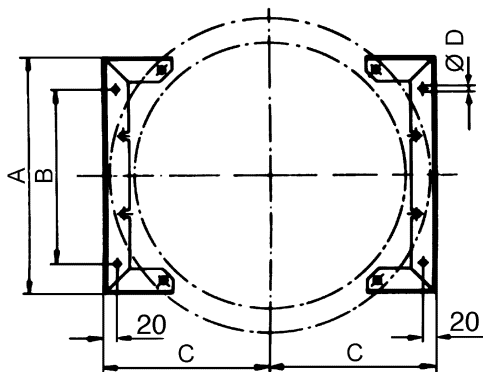

A	B	C	D
319	224	226	7