

GPI 131-220

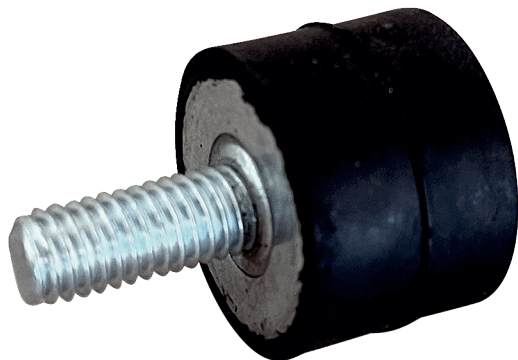

Kurzinformation

1 Schwingungsdämpfer zur vibrationsgedämpften Befestigung von DAR/DAR Ex, Traglast 131 - 220 kg

Artikelnummer 0073.0277

Technische Daten

Material	Stahl/Kunststoff
Farbe	schwarz
Gewicht	0,4 kg
Gewicht mit Verpackung	0,4 kg
Maximaltraglast	220 kg
Mindesttraglast	131 kg
Breite	75 mm
Höhe	50 mm
Tiefe	75 mm
Breite mit Verpackung	75 mm
Höhe mit Verpackung	50 mm
Tiefe mit Verpackung	75 mm
Verpackungseinheit	1 Stück
Sortiment	C
GTIN (EAN)	4012799732778

Maßzeichnung [mm]

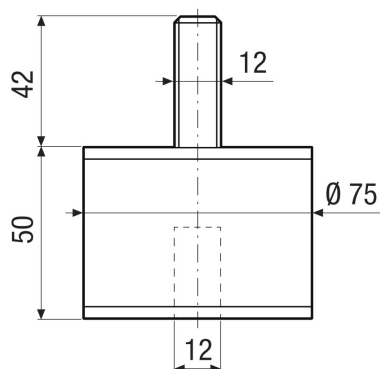

GPI 131-220

