

LD 150



Kurzinformation

Lüftungsdeckel für Rohr / Formteil, DN 150

Artikelnummer

0018.0328

Technische Daten

Einbauart	Unterputz
Umgebungstemperatur	60 °C
Verpackungseinheit	1 Stück
Sortiment	K
GTIN (EAN)	4012799183280

Maßzeichnung [mm]

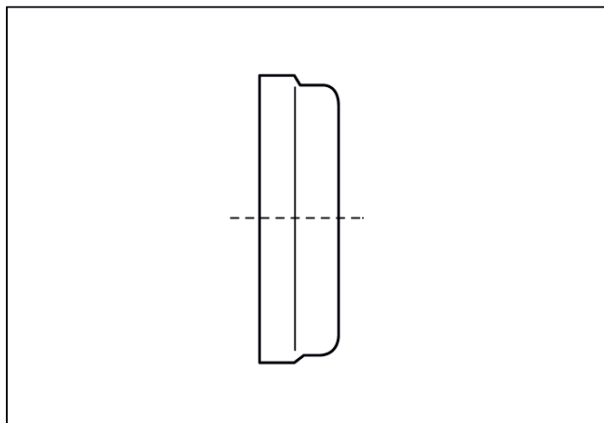

DN

150