

LD 160



Kurzinformation

Lüftungsdeckel für Rohr / Formteil, DN 160

Artikelnummer 0018.0329

Technische Daten

Einbauart	Unterputz
Umgebungstemperatur	60 °C
Verpackungseinheit	1 Stück
Sortiment	K
GTIN (EAN)	4012799183297

Maßzeichnung [mm]

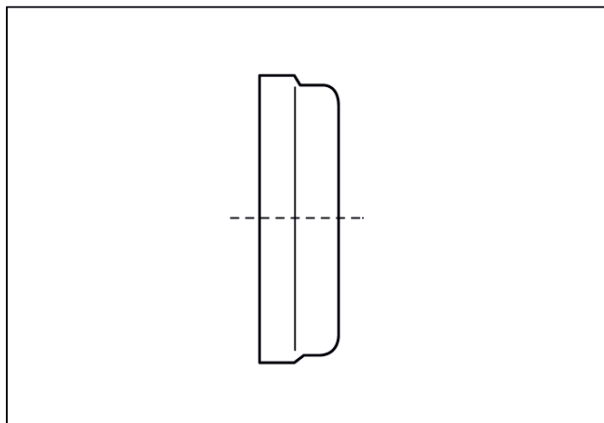

DN
160