

PH-MV4512-PH1



Kurzinformation

Elektro-Vorheizregister. Bestellung mit dem RLT-Zentralgerät notwendig, wird ab Werk inkl. Sicherheitseinrichtungen im RLT-Zentralgerät installiert

Artikelnummer 0043.2525

Technische Daten

Bemessungsspannung	400 V/~3/N/PE
Netzfrequenz	50 Hz
I _{Max}	4,1 A
Einbauort	Außenluftkammer im RLT-Gerät
Material	Stahlblech
Farbe	unlackiert
Gewicht	5 kg
Gewicht mit Verpackung	7 kg
Breite	470 mm
Höhe	430 mm
Tiefe	160 mm
Breite mit Verpackung	489 mm
Höhe mit Verpackung	433 mm
Tiefe mit Verpackung	210 mm
Heizleistung	3.750 W
Verpackungseinheit	1 Stück
Sortiment	X
GTIN (EAN)	4012799985044

PH-MV4512-PH1

Maßzeichnung [mm]

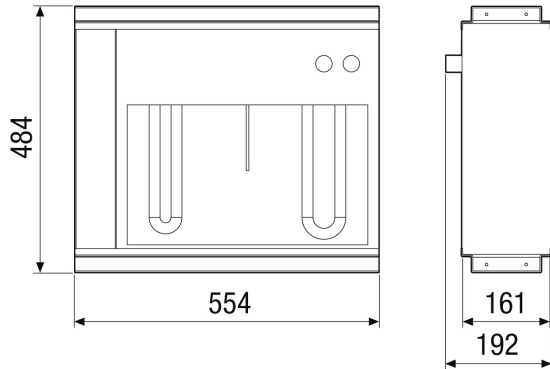

Maßzeichnung [mm]

