

REDA70/170/80



Kurzinformation

Reduzierung 70/170 auf 80/100, asym-

Artikelnummer

0055.0713

Technische Daten

Material Gehäuse	Stahlblech, sendzimirverzinkt
Gewicht mit Verpackung	0 kg
Kanalmaß	170 mm x x 70 mm
Reduzierung auf Kanalmaß	x/ x
Breite mit Verpackung	0 mm
Höhe mit Verpackung	0 mm
Tiefe mit Verpackung	0 mm
Verpackungseinheit	1 Stück
Sortiment	K
GTIN (EAN)	4012799557135

Maßzeichnung [mm]

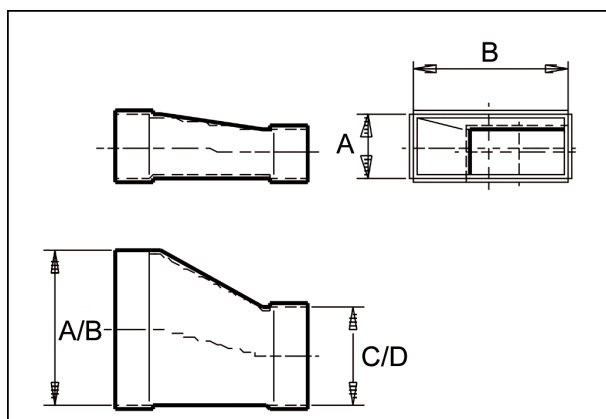

A	B	C	D
70	170	80	100