

REDA80/150/80

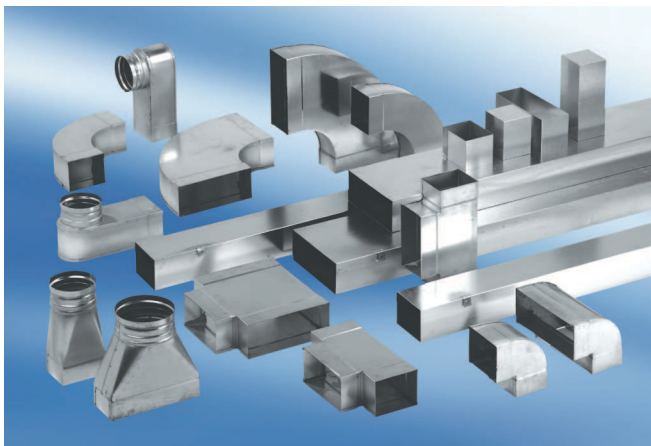

Kurzinformation

Reduzierung 80/150 auf 80/100, asym-

Artikelnummer

0055.0716

Technische Daten

Material Gehäuse	Stahlblech, sendzimirverzinkt
Gewicht mit Verpackung	0 kg
Kanalmaß	150 mm x x 80 mm
Reduzierung auf Kanalmaß	x/ x
Breite mit Verpackung	0 mm
Höhe mit Verpackung	0 mm
Tiefe mit Verpackung	0 mm
Verpackungseinheit	1 Stück
Sortiment	K
GTIN (EAN)	4012799557166

Maßzeichnung [mm]

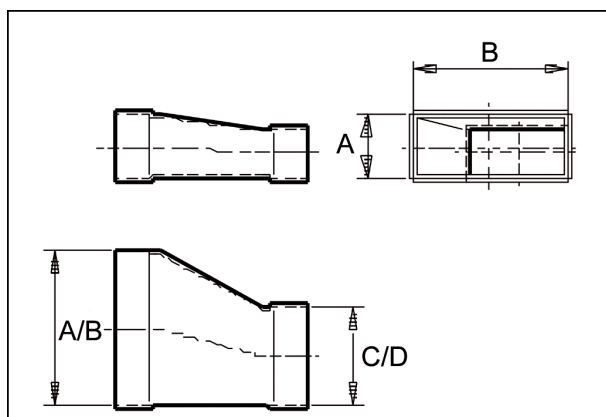

A	B	C	D
80	150	80	100