

REDS55/110/80



Kurzinformation

Reduzierung 55/110 auf 80/100, sym-

Artikelnummer 0055.0691

Technische Daten

Material	Stahlblech, sendzimirverzinkt
Gewicht mit Verpackung	0 kg
Kanalmaß	110 mm x x 55 mm
Reduzierung auf Kanalmaß	x/ x org.mozilla.javascript.Undefined@8ed68a
Breite mit Verpackung	0 mm
Höhe mit Verpackung	0 mm
Tiefe mit Verpackung	0 mm
Verpackungseinheit	1 Stück
Sortiment	K
GTIN (EAN)	4012799556916

Maßzeichnung [mm]

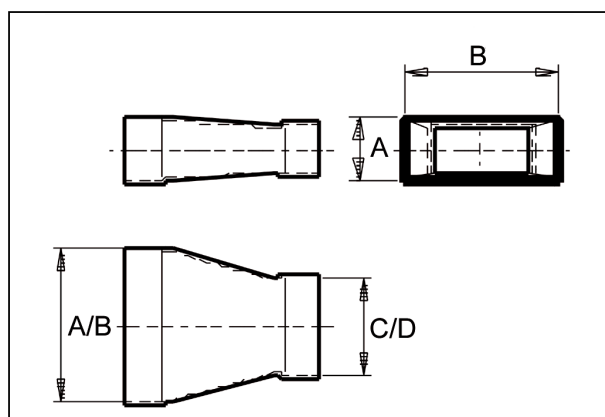

A	B	C	D
55	110	80	100