

RO 160



Kurzinformation

Reinigungsöffnung mit Rollringdichtung für Wickelfalzrohre, DN 160

Artikelnummer

0092.0409

Technische Daten

Einbauart	Unterputz
Umgebungstemperatur	60 °C
Verpackungseinheit	1 Stück
Sortiment	K
GTIN (EAN)	4012799924098

Maßzeichnung [mm]

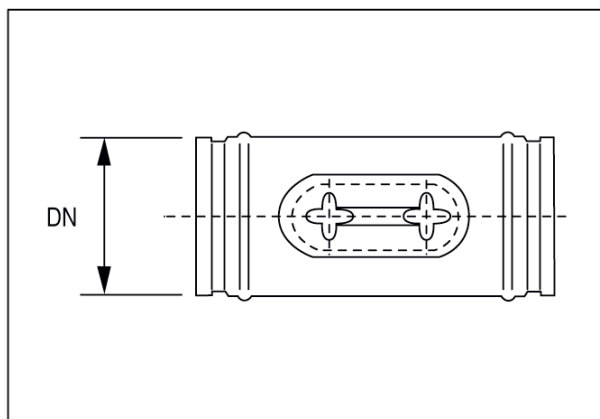

DN

160