

RO 180



Kurzinformation

Reinigungsöffnung mit Rollringdichtung für Wickelfalzrohre, DN 180

Artikelnummer 0092.0410

Technische Daten

Einbauart	Unterputz
Umgebungstemperatur	60 °C
Verpackungseinheit	1 Stück
Sortiment	K
GTIN (EAN)	4012799924104

Maßzeichnung [mm]

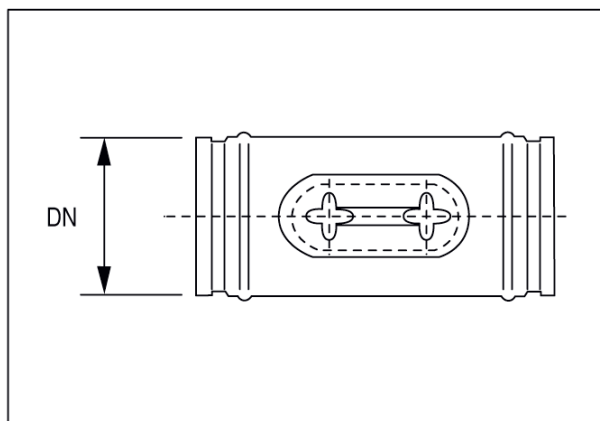

DN
180