

RO 200



Kurzinformation

Reinigungsöffnung mit Rollringdichtung für Wickelfalzrohre, DN 200

Artikelnummer 0092.0411

Technische Daten

Einbauart	Unterputz
Umgebungstemperatur	60 °C
Verpackungseinheit	1 Stück
Sortiment	K
GTIN (EAN)	4012799924111

Maßzeichnung [mm]

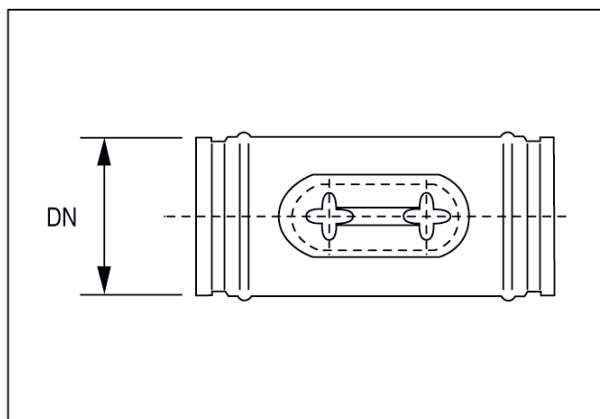

DN
200