

RO 80



Kurzinformation

Reinigungsöffnung mit Rollringdichtung für Wickelfalzrohre, DN 80

Artikelnummer 0092.0405

Technische Daten

Einbauart	Unterputz
Umgebungstemperatur	60 °C
Verpackungseinheit	1 Stück
Sortiment	K
GTIN (EAN)	4012799924050

Maßzeichnung [mm]

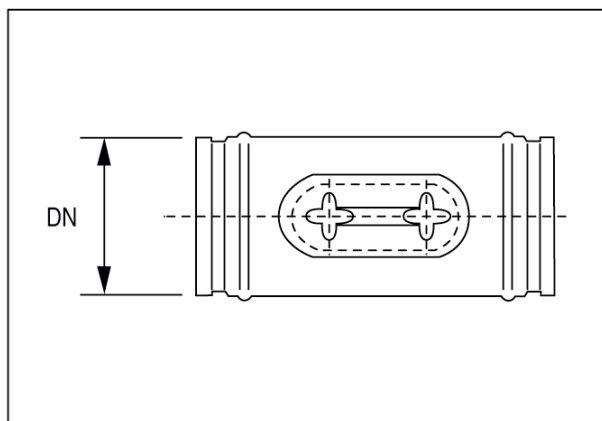

DN
80