

# RSK 150



## Kurzinformation

Rückschlagklappe für Wickelfalzrohre, DN 150

Artikelnummer 0092.0428

## Technische Daten

Einbauart	Unterputz
Umgebungstemperatur	60 °C
Verpackungseinheit	1 Stück
Sortiment	K
GTIN (EAN)	4012799924289

## Maßzeichnung [mm]

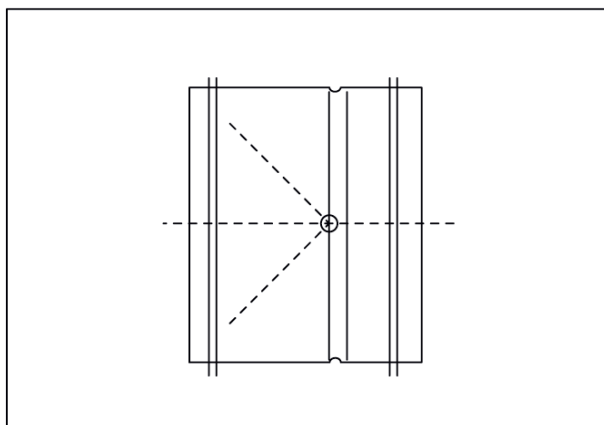

DN  
150