

# RSK 200



## Kurzinformation

Rückschlagklappe für Wickelfalzrohre, DN 200

Artikelnummer

0092.0431

## Technische Daten

Einbauart	Unterputz
Umgebungstemperatur	60 °C
Verpackungseinheit	1 Stück
Sortiment	K
GTIN (EAN)	4012799924319

## Maßzeichnung [mm]

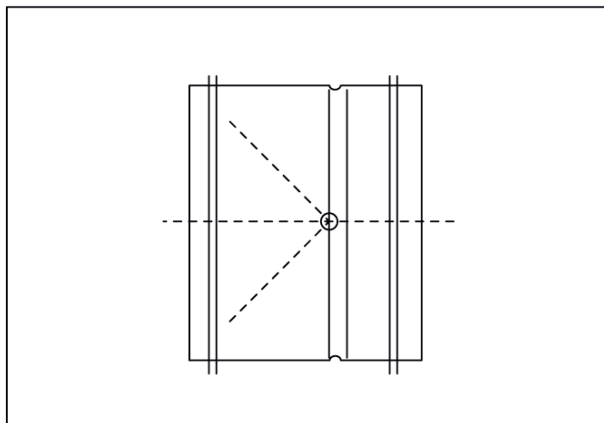

DN

200