

SET 150



Kurzinformation

Segeltuchstutzen mit 2 Bandschellen für Wickelfalzrohre, DN 150

Artikelnummer 0092.0104

Technische Daten

Einbauart	Unterputz
Umgebungstemperatur	60 °C
Verpackungseinheit	1 Stück
Sortiment	K
GTIN (EAN)	4012799921042

Maßzeichnung [mm]

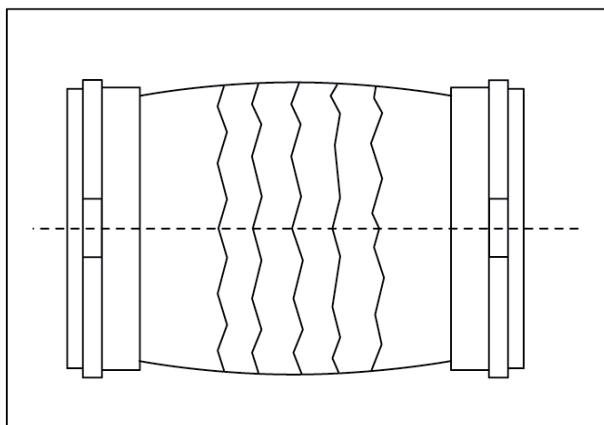

DN
150